

halo

MOUNTING INSTRUCTIONS

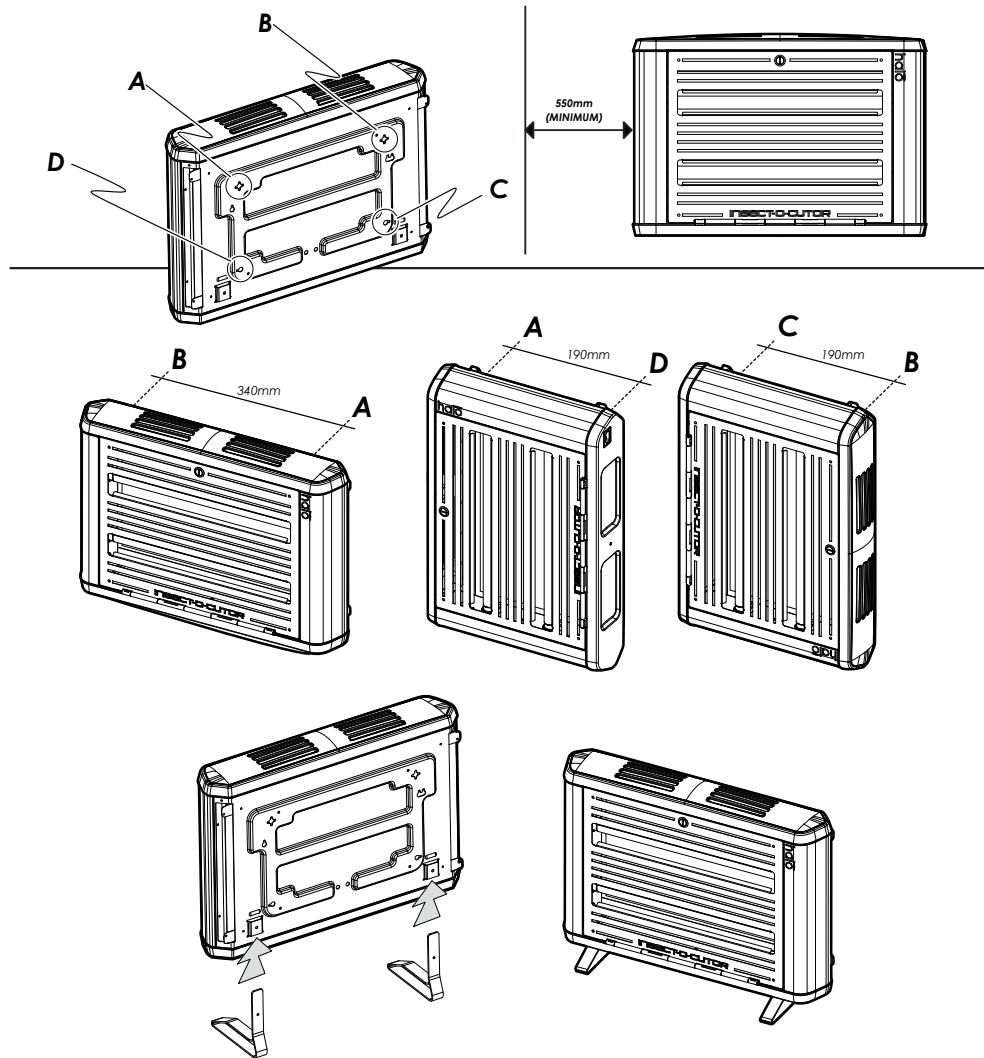

V270813

Information provided on these instructions is modified and updated from time to time. This is due to the constant redevelopment of our products. As such, it is not intended that you should rely on it or that it should form part of any contract. © 2013 P+L Systems

P+L Systems

Sterling House
Grimbald Crag Close
Knaresborough
North Yorkshire
HG5 8PJ UK

T +44 (0)800 988 5359
F +44 (0)1423 863 497
W www.pandlsystems.com
W insect-o-cutor.co.uk
E info@pandlsystems.com



INSECT-O-CUTOR®

Product code
HL15/30/45/2x30

Description
HALO 15/30/45/2x30

Dimensions (mm) HxWxD
588 x 248 x 118 (Halo 15)
588 x 404 x 118 (Halo 30/45)
588 x 404 x 236 (Halo 2x30)

Tubes
TPX15-18

Glueboards (x6)
GB015 (Black)
GB012 (Black)
GB011 (Yellow)

halo

- Instruction booklet
- Notice d'utilisation
- Bedienungsanleitungssprachen
- Libretto istruzioni
- Instrukcję
- Manual de instrucciones
- livreto de instruções
- Instructieboekje
- Instruktionsboken

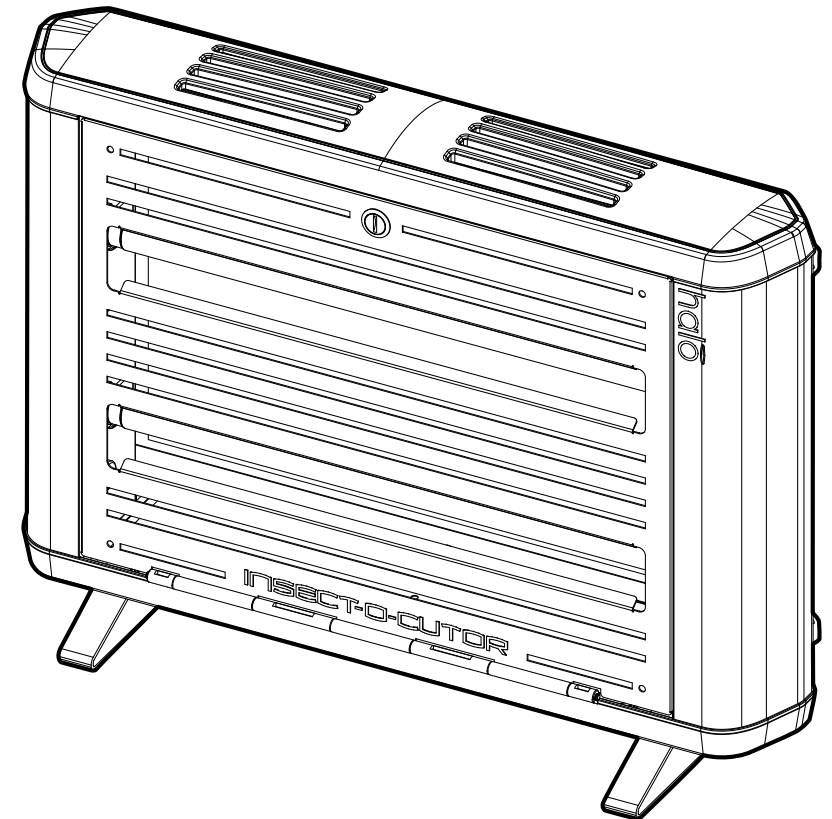

Bitte lesen Sie sich diese Gebrauchsanweisung aufmerksam durch und bewahren Sie diese gut auf.

Halo

Der **Halo** ist Teil der Marke Insect-O-Cutor®, spezialisiert auf Produkte zur Fluginsektenkontrolle. Dieses professionelle UV-Gerät bietet einen effektiven Schutz gegen Fluginsekten durch die Nutzung von Hochleistungs-UV-Röhren und hochwertigen Glupac® Klebefolien. Der Halo ist erhältlich als schlankes 15, 30 oder 45 Watt Gerät und kann wahlweise an die Wand montiert oder freistehend aufgestellt werden. Das 2x30 Watt Modell ist zum Abhängen von der Decke konzipiert. Zusätzlich ist ein **Halo 45 Aqua** Modell für besonders anspruchsvolle Umgebungen erhältlich.

Lieferumfang:

- 1x **Halo** Fliegenfängergerät
 - 1 (2*) x mit Pheromone imprägnierte Glupac® Klebefolie(n)
 - 1x Netzkabel
 - 1x Montageanleitung
 - 1 (2*) x herausnehmbare Aluminium Auffangschale(n)
 - 1/2x3/4 x hocheffektive UV-Röhren (vorinstalliert)
 - 4x Schrauben und Wanddübel (nicht für **Halo 2x30**)
 - 2x vertikale Klebefolien-Fixierstifte (nicht für **Halo 2x30**)
 - 2x Standfüße sowie zwei Fixierstifte für die Standfüße (nicht für **Halo 2x30**)
 - 1x P+L Münze zum Öffnen und Verschlüssen der Frontklappe
 - 2x Ringe zur Deckenaufhängung*
- * nur **Halo 2x30**

WARNUNG: DAS GERÄT MUSS GEERDET SEIN, BEVOR ES AN DIE STROMVERSORGUNG ANGESCHLOSSEN WIRD (Klasse 1).

PRODUKTE ZUR INSEKTENKONTROLLE

Der **Halo** nutzt Hochleistungs-UV-Röhren zur Anlockung von Fluginsekten und fängt sie durch die in Pheromonen getränkte Glupac® Klebefolie zuverlässig. Die Gitterlinien auf der Klebefolie vereinfachen die Auswertung und das Monitoring.

Warnung

Der **Halo** sollte nicht von Personen mit eingeschränkten körperlichen, sensorischen oder geistigen Fähigkeiten, mangelnder Erfahrung und Ausbildung benutzt werden, es sei denn, die Personen wurden entsprechend eingewiesen.

Das Gerät sollte außerhalb der Reichweite von Kindern aufgestellt und betrieben werden.

Wenn das Netzkabel beschädigt ist, muss es durch ein neues Netzkabel ersetzt werden, erhältlich direkt bei P+L Systems Ltd oder Ihrem Händler.

Dieses Gerät ist ungeeignet für Einsatzbereiche, wo potenzielles Explosionsrisiko besteht.

POSITIONIERUNG UND NUTZUNGSHINWEISE – DIESE GERÄT IST NUR FÜR INNENBEREICHE

Der **Halo** sollte idealerweise etwa zwei Meter über dem Boden, vorzugsweise an der dunkelsten Stelle im zu schützenden Bereich montiert werden. AUF EINER SEITE DES **HALO** MÜSSEN MINDESTENS 550mm PLATZ SEIN, DAMIT DIE KLEBEFOLIE EINFACH GEWECHSELT WERDEN KANN (SIEHE MONTAGE HINWEISE)
Betreiben Sie das Gerät nicht in der Nähe von Fenstern, Dachfenstern und anderen Lichtquellen oder wo es durch Möbel, Türen oder andere Hindernisse verdeckt wird. Im Idealfall sollte das Gerät von jedem Punkt im Raum sichtbar sein, wo ein Insektenschutz gewünscht ist.

BETRIEB

Der **Halo** sollte idealerweise 24 Stunden am Tag betrieben werden, um sicherzustellen, dass Ihre Räumlichkeiten frei von Fluginsekten sind. Insekten werden am besten nachts vom **Halo** angezogen, wenn es keine mögliche Ablenkung durch Tageslicht oder anderen Lichtquellen gibt.

GARANTIE

Auf den **Halo** erhalten Sie bei ordnungsgemäßer Verwendung und regelmäßiger Wartung des Gerätes 3 Jahre* Garantie. Die Verwendung von nicht zugelassenen Verbrauchsmaterialien kann zum Verlust der Garantie führen.

*Ausgenommen davon sind Röhren und Starter. Die Garantie erstreckt sich nicht auf Schäden durch Missbrauch, falsche Bedienung oder Einsatz in nicht geeigneten Umgebungen.

INSTALLATION

Die Installation sollte ausschließlich durch fachkundige Personen erfolgen. Um sicherzustellen, dass der **Halo** erreicht Sie in perfektem Zustand, ein schützender Klebefilm ist auf der Aluminiumfrontklappe angebracht. Bitte entfernen Sie diesen Film bevor Verwendung des Gerätes.

Für die Wandmontage nutzen Sie die beigelegten Wanddübel und Schrauben. Stellen Sie sicher die richtigen Dübel je nach Wandbeschaffenheit zu verwenden, z.B. Trockenbau, Backstein, etc

Die Wandmontage kann wahlweise horizontal oder vertikal erfolgen. Für die waagerechte Montage können Sie die Auffangschale nutzen um die Bohrlöcher zu markieren. Bei der Hochkant-Montage müssen die kleinen Fixierstifte (Teil des Befestigungs Sets) am Ende der Klebefolienhalterung eingesetzt werden damit die Klebefolie nicht aus dem Gerät fällt.

Tischmontage – Der **Halo** kann mit Hilfe der Standfüße schnell und einfach freistehend eingesetzt werden. Die Füße können mit Hilfe der Fixierstifte gesichert werden. (Teil des Befestigungs Sets)

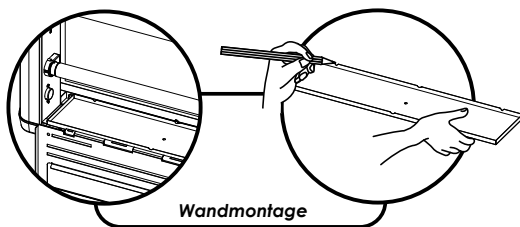

Wandmontage

Sobald der **Halo** montiert bzw. aufgestellt ist, kann die Glupac® Klebefolie, wie im Wartungsabschnitt (Klebefolienwechsel) dieser Anleitung beschrieben, eingesetzt werden. Nun kann der **Halo** mit dem Netzkabel an die Stromversorgung angeschlossen werden. Vergewissern Sie sich, ob das Gerät für Ihr Stromnetz geeignet ist, indem Sie das Hinweisschild auf der Auffangschale beachten.

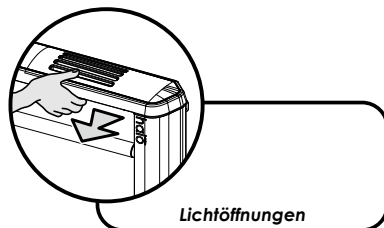

Lichtöffnungen

LICHTÖFFNUNGEN AN DER OBERSEITE DES GERÄTES

Für maximale UV-Lichtausgabe und damit höchste Effektivität öffnen Sie die Lichtöffnungen des Gerätes. In staubigen Umgebungen oder in Bereichen, wo das UV-Licht unerwünschte Verfärbungen hinterlassen könnte, schließen Sie die Aluminium-Abdeckung. Von Innen kann die Abdeckung einfach per Hand auf und zu geschoben werden.

REINIGUNG

BEVOR SIE MIT DER REINIGUNG DES GERÄTS BEGINNEN, VERGEWISSERN SIE SICH IMMER, DASS SIE DAS GERÄT

Professionelle Insektenkontrolle mit Klebefolie

AUSGESCHALTET HABEN UND ES VON DER STROMZUFUHR GETRENNT HABEN. DIE REINIGUNG SOLLTE VOM TECHNISCHEN PERSONAL AUSGEFÜHRT WERDEN. Es wird empfohlen einmal monatlich eine Reinigung des Geräts durchzuführen (z.B. beim Klebefolienwechsel). Dabei sollten Sie das Gerät nach Entfernung der Klebefolie gründlich und sorgfältig mit Hilfe eines feuchten Tuches von Schmutzpartikeln befreien. Stellen Sie sicher, dass der **Halo** komplett trocken ist bevor er wieder an die Stromzufuhr angeschlossen wird.

KLEBEFOLIENWECHSEL

BEVOR SIE MIT DEM AUSTAUSCH DER KLEBEFOLIE BEGINNEN, VERGEWISSERN SIE SICH IMMER, DASS SIE DAS GERÄT AUSGESCHALTET HABEN UND ES VON DER STROMZUFUHR GETRENNT HABEN.

Die Klebefolie sollte jeden Monat ausgetauscht werden. Bitte benutzen Sie original Glupac® Klebefolien, da der Gebrauch von Imitaten zur Erlöschung der Garantieleistung führen kann. Der **Halo** wird mit diskreten schwarzen Gitternetzklebefolien geliefert, die das Monitoring vereinfachen. Als Alternative sind hocheffektive gelbe Klebefolien erhältlich.

Um die Klebefolie zu wechseln gehen Sie folgendermaßen vor:

1. Ziehen Sie die alte Glupac® Klebefolie aus dem Gerät; einfach von rechts oder links seitlich aus dem Gerät ziehen
2. Nur beim **Halo 15** – Trennen Sie die GB015 Klebefolie in der mitte entlang der Perforation und bewahren Sie die zweite Hälfte für den nächsten Wechsel der Klebefolie auf.
3. Entfernen Sie die Schutzfolie auf der neuen Glupac® Klebefolie
4. Schieben vorsichtig Sie die neue Glupac® Klebefolie so in das Gerät, dass die Klebefläche Richtung UV Röhren zeigt.

Bitte überzeugen Sie sich, dass Sie original Glupac® Klebefolien benutzen die mit diesem Gerät kompatibel sind. Sie können sie über P+L Systems oder Ihrem regionalen Schädlingsbekämpfer oder Fachhändler beziehen.

UV-RÖHRENWECHSEL

BEVOR SIE MIT DER WARTUNG DES GERÄTS BEGINNEN, VERGEWISSERN SIE SICH IMMER, DASS SIE DAS GERÄT AUSGESCHALTET HABEN UND ES VON DER STROMZUFUHR GETRENNT HABEN. DER UV-RÖHRENWECHSEL SOLLTE VOM TECHNISCHEN PERSONAL AUSGEFÜHRT WERDEN.

Um die Effizienz Ihres **Halo** Fliegenfängers aufrecht zu erhalten sollten Sie die UV-Röhren alle 12 Monate wechseln. Nach 12 Monaten ist die spezielle Phosphorbeschichtung innerhalb der UV-Röhre größtenteils verbrannt und es wird deutlich weniger UV-Licht ausgegeben. Damit sinkt das „nützliche“ UV-Licht (für den Menschen unsichtbar) unter ein Level welches für Fluginsekten interessant ist.

Um die UV-Röhren auszuwechseln gehen Sie folgendermaßen vor:

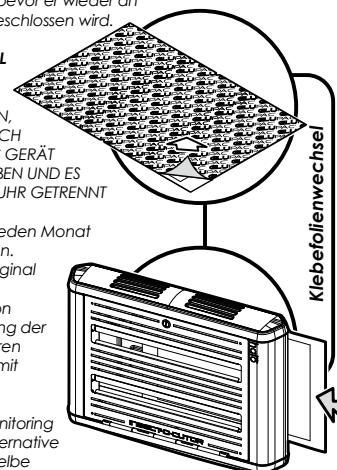

Klebefolienwechsel

1. Öffnen Sie die Frontklappe
2. Drehen Sie die UV-Röhre um 90°
3. Ziehen Sie die UV-Röhre aus ihrer Halterung
4. Entsorgen Sie die UV-Röhre gemäß Ihrer lokalen WEEE Bestimmungen

STARTERWECHSEL

BEVOR SIE MIT DER WARTUNG DES GERÄTS BEGINNEN, VERGEWISSERN SIE SICH IMMER, DASS SIE DAS GERÄT AUSGESCHALTET HABEN UND ES VON DER STROMZUFUHR GETRENNT HABEN. DER STARTERWECHSEL SOLLTE VOM TECHNISCHEN PERSONAL AUSGEFÜHRT WERDEN.

Die Starter geben einen Funken ab um die UV-Röhren zum Leuchten zu bringen. Ebenso wie die UV-Röhren nutzen sich Starter sich ab und sollten daher in den gleichen Intervallen gewechselt werden wie die UV-Röhren.

Um die Starter zu wechseln gehen Sie folgendermaßen vor:

1. Drehen Sie den Starter gegen den Uhrzeigersinn (linksdrehend)
2. Ziehen Sie den Starter aus seiner Halterung

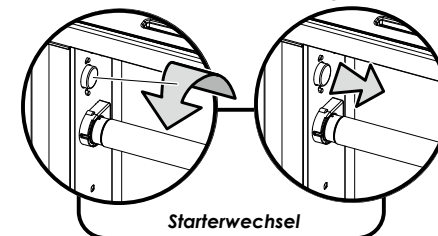

Starterwechsel

Technische Daten/Ersatzteile

| Modell | Halo 15 |
|-------------------|-----------------|
| Spannung | 230V ~ 50Hz |
| Abmessungen(mm) | 588 x 248 x 118 |
| Wirkungsbereich | 40 m² |
| Gewicht | 4,5 Kg |
| Lichtausgabe | 15W |
| UV-Röhren | 1 x TPX15-18 |
| Starter | 1 x I154 |
| Klebefolien (x12) | GB015 (Schwarz) |

| Modell | Halo 30 |
|------------------|------------------------------|
| Spannung | 230V ~ 50Hz |
| Abmessungen(mm) | 588 x 404 x 118 |
| Wirkungsbereich | 80 m² |
| Gewicht | 5,7 Kg |
| Lichtausgabe | 30W |
| UV-Röhren | 2 x TPX15-18 |
| Starter | 2 x I154 |
| Klebefolien (x6) | GB012 (Schwarz) GB011 (Gelb) |

| Modell | Halo 45 |
|------------------|------------------------------|
| Spannung | 230V ~ 50Hz |
| Abmessungen(mm) | 588 x 404 x 118 |
| Wirkungsbereich | 120 m² |
| Gewicht | 6,5 Kg |
| Lichtausgabe | 45W |
| UV-Röhren | 3 x TPX15-18 |
| Starter | 3 x I154 |
| Klebefolien (x6) | GB012 (Schwarz) GB011 (Gelb) |

| Modell | Halo 2x30 |
|------------------|------------------------------|
| Spannung | 230V ~ 50Hz |
| Abmessungen(mm) | 588 x 404 x 236 |
| Wirkungsbereich | 160 m² |
| Gewicht | 11,4 Kg |
| Lichtausgabe | 60W |
| UV-Röhren | 4 x TPX15-18 |
| Starter | 4 x I154 |
| Klebefolien (x6) | GB012 (Schwarz) GB011 (Gelb) |

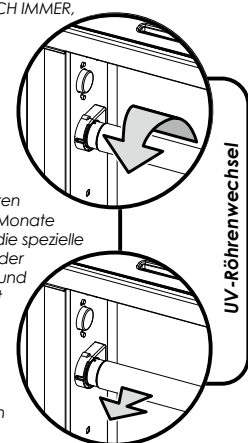

UV-Röhrenwechsel