



Gebruikershandleiding

Originele instructies

AOVIA Luchtontvochtiger

GDN16BE-K5EBA1A

GDN20BE-K5EBA1A

Bedankt dat u voor ons product hebt gekozen.

Lees deze gebruikershandleiding zorgvuldig door voordat u de ontvochtiger in gebruik neemt en bewaar deze voor toekomstige raadpleging.

Als u de gebruikershandleiding bent kwijtgeraakt, neem dan contact op met uw verkooppunt voor de elektronische versie.

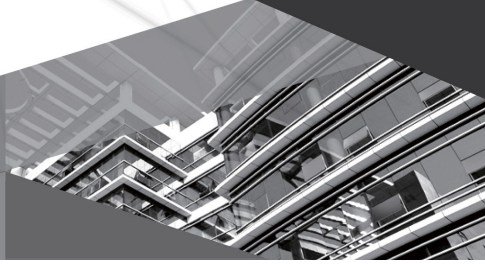

Inhoud

Mededelingen

- Het koudemiddel..... 1
- Veiligheidsnotities.....2
- Toepassings gebied.....4
- Naam onderdelen.....5

Bedieningsinstructies

- Bediening..... 6
- Water aflaten.....9

Onderhoud

- Schoonmaken en onderhoud.....11

Storing

- Storing zoeken.....13
- Storingcodes 15
- Elektrisch schema..... 16

Dit apparaat is niet bedoeld voor gebruik door personen (inclusief kinderen) met verminderde fysieke, zintuiglijke of mentale capaciteiten, of een gebrek aan ervaring en kennis, tenzij zij toezicht of instructies hebben gekregen over het gebruik van het apparaat door een persoon die verantwoordelijk is voor hun veiligheid.

Kinderen moeten onder toezicht staan om ervoor te zorgen dat ze niet met het apparaat spelen.



Deze markering geeft aan dat dit product niet samen met ander huishoudelijk afval mag worden weggegooid. Om mogelijke schade aan het milieu of de menselijke gezondheid door ongecontroleerde afvalverwijdering te voorkomen, moet het op verantwoorde wijze worden gerecycled om duurzame hergebruik van de natuurlijke hulpbronnen te bevorderen. Om uw gebruikte apparaat te retourneren, gebruikt u de retourmerings- en verzamelssystemen of neemt u contact op met de detailhandelaar waar het product is gekocht. Zij kunnen dit product meenemen voor milieuveilige recycling.

Uitleg van de symbolen

GEVAAR

Geeft een gevaarlijke situatie aan die, indien deze niet wordt vermeden, kan het dood of ernstig letsel ten gevolge hebben.

WARNING

Geeft een gevaarlijke situatie aan die, indien deze niet wordt vermeden, kan het dood of ernstig letsel ten gevolge hebben.

LET OP

Geeft een gevaarlijke situatie aan die, indien deze niet wordt vermeden, kan dit leiden tot licht of matig letsel.

NOOT

Geeft belangrijke, maar niet gevaarlijke informatie, die wordt gebruikt om het risico op materiële schade aan te geven.



Uitzonderingsclausules

De fabrikant draagt geen verantwoordelijkheid wanneer persoonlijk letsel of materiële schade wordt veroorzaakt door de volgende redenen.

1. Beschadiging van het product door oneigenlijk gebruik of misbruik van het product;
2. Wijzig, verander, onderhoud of gebruik het product met andere apparatuur zonder de handleiding van de fabrikant in acht te nemen;
3. Na verificatie wordt het defect van het product direct veroorzaakt door corrosief gas;
4. Na verificatie zijn defecten te wijten aan een onjuiste werking tijdens het transport van de ontvochtiger.
5. Bedienen, repareren, onderhouden van het apparaat zonder zich te houden aan de instructiehandleiding of aanverwante voorschriften;
6. De schade wordt veroorzaakt door natuurlijke calamiteiten, slecht gebruik van de omgeving of overmacht.

Als het apparaat moet worden geïnstalleerd, verplaatst of onderhouden, neem dan eerst contact op met de dealer of het plaatselijke servicecentrum om het uit te voeren. Het apparaat moet worden geïnstalleerd, verplaatst of onderhouden door een daartoe aangewezen persoon. Anders kan het ernstige schade of persoonlijk letsel of de dood veroorzaken. Dit apparaat bevat ontvlambaar koudemiddel reparaties mogen enkel uitgevoerd worden door onderrichte service monteurs.



Toestel gevuld met brandbaar gas R290.



Lees voor de installatie en het gebruik van het apparaat eerst de



gebruikershandleiding. Lees voor de installatie van het apparaat



eerst de installatiehandleiding.

Het koelmiddel

- Om de functie van de unit te realiseren, circuleert er een speciaal koudemiddel in het systeem. Het gebruikte koudemiddel is het fluoride R290.. Het koudemiddel is brandbaar en reukloos. Bovendien kan het onder bepaalde omstandigheden tot een explosie leiden.
- Vergeleken met gewone koelmiddelen is R290 een niet-vervuilend koelmiddel zonder schade aan de ozonlaag. De invloed op het broeikaseffect is ook lager. R290 heeft zeer goede thermodynamische eigenschappen die leiden tot een zeer hoge energie-efficiëntie. De units hebben daarom minder vulling nodig.

WARNING :

Toestel gevuld met brandbaar gas R290.

1. Het apparaat moet worden geïnstalleerd, bediend en opgeslagen in een ruimte met een vloeroppervlak meer dan 4 m².
2. Het apparaat moet worden opgeslagen in een ruimte zonder continu werkende ontstekingsbronnen . (bijvoorbeeld: open vlammen, een werkend gastoestel of een werkende elektrische verwarming).
3. Het apparaat moet worden opgeslagen in een goed geventileerde ruimte waar de grootte van ruimteovereenkomt met de voor de werking gespecificeerde ruimte . Het apparaat moet zo worden opgeslagen dat er geen mechanische schade kan ontstaan.
4. Wees u ervan bewust dat koudemiddelen geen geur mogen bevatten. Gebruik geen andere middelen om het ontdooiproces te versnellen of te reinigen dan die welke door de fabrikant worden aanbevolen .
5. Het onderhoud mag alleen worden uitgevoerd zoals aanbevolen door de fabrikant. Mocht reparatie nodig zijn, neem dan contact op met uw verkooppunt.
6. Reparaties door ongekwalificeerd personeel worden uitgevoerd, kunnen gevaarlijk zijn.

Veiligheids notities

- Dit apparaat kan worden gebruikt door kinderen vanaf 8 jaar en personen met verminderde fysieke, zintuiglijke of mentale capaciteiten of een gebrek aan ervaring en kennis, indien zij op een veilige manier toezicht hebben gekregen of instructies hebben gekregen over het gebruik van de applicatie en de risico's ervan begrijpen.
- Kinderen mogen niet met het apparaat spelen.
- Reiniging en onderhoud door de gebruiker mag niet zonder toezicht door kinderen worden uitgevoerd.
- Controleer voor gebruik of het netsnoer voldoet aan de eisen die op het typeplaatje staan vermeld.
- Schakel de luchtontvochtiger uit en haal de stekker uit het stopcontact voordat u hem schoonmaakt.
- Zorg ervoor dat het netsnoer niet wordt ingedrukt door een hard voorwerp.
- Verwijder de stekker niet uit de wandcontactdoos door er aan te trekken. Trek niet aan het netsnoer.
- Gebruik geen enkele verwarmingstoepassing in de buurt van de luchtontvochtiger.
- Verwijder de stekker niet met natte handen.
- Gebruik een geaard wandcontactdoos en zorg ervoor dat het goed aangesloten is en niet beschadigd is.
- Laat kinderen niet spelen of klimmen met/op de luchtontvochtiger.
- Plaats de luchtontvochtiger niet onder druipende voorwerpen.
- Repareer of demonteer het apparaat niet zelf.
- Als de voedingskabel beschadigd is, moet deze door de fabrikant, zijn servicemedewerker of vergelijkbare gekwalificeerde personen worden vervangen om gevaar te voorkomen.
- Als er zich een abnormale toestand voordoet (bijv. een verbrande geur), neem meteen de stekker uit de wandcontactdoos.

- De ontvochtiger kan niet overal worden weggegooid. Als u zich wilt ontdoen van deze luchtontvochtiger, neem dan contact op met de lokale afvalverwerker of het informatiecentrum.
- Gebruik geen verlengsnoer.
- Het apparaat moet worden geïnstalleerd in overeenstemming met de nationale voorschriften voor de bedrading .
- Verbied het gebruik van het apparaat in de badkamer of wasruimte.

Toepassingsgebied

- Laat aan alle zijden van het apparaat minstens 30 cm lucht-ruimte vrij.
- Sluit alle deuren, ramen en andere buiten-openingen van de ruimte af om de werking te verbeteren .
- De ontvochtiger is alleen geschikt voor binnenshuis gebruik.
- De ontvochtiger alleen gebruiken boven de 5 graden Celsius.
- Houd de luchtinlaat/uitlaat schoon en niet geblokkeerd.
- Vermijd direct zonlicht.
- Gebruik de ontvochtiger niet in de badkamer.

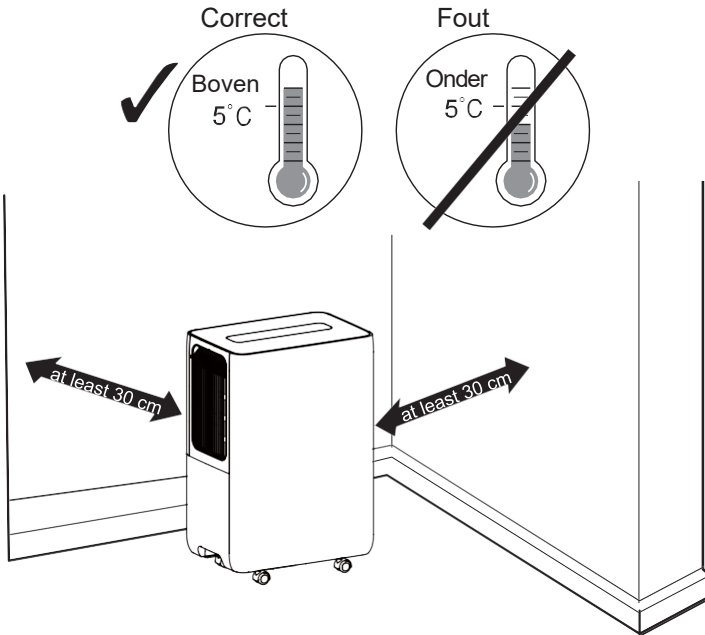

Naam onderdelen.

Voorkant

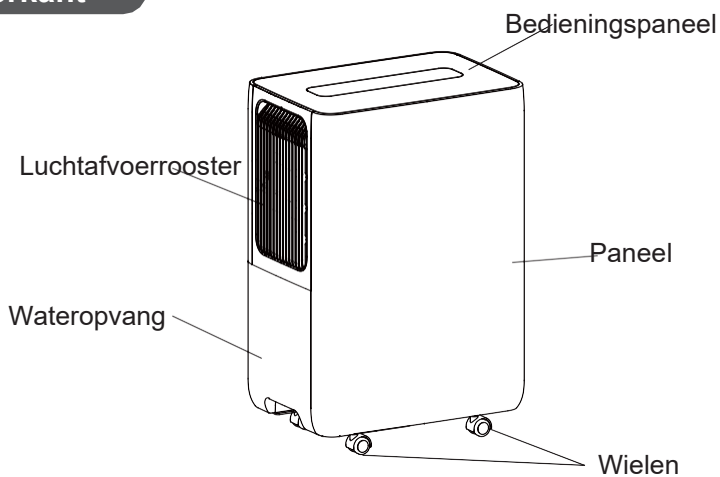

Achterkant

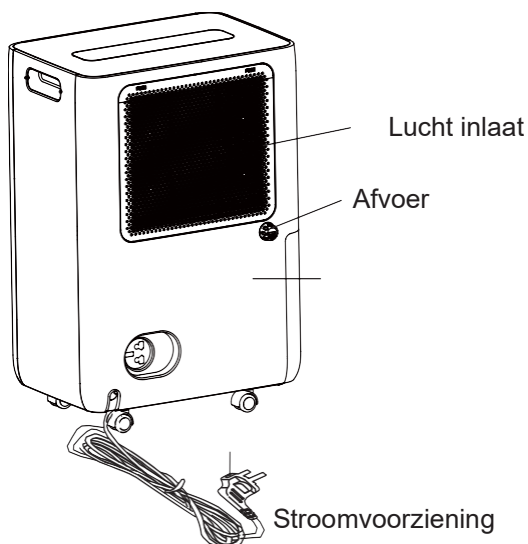

Bediening

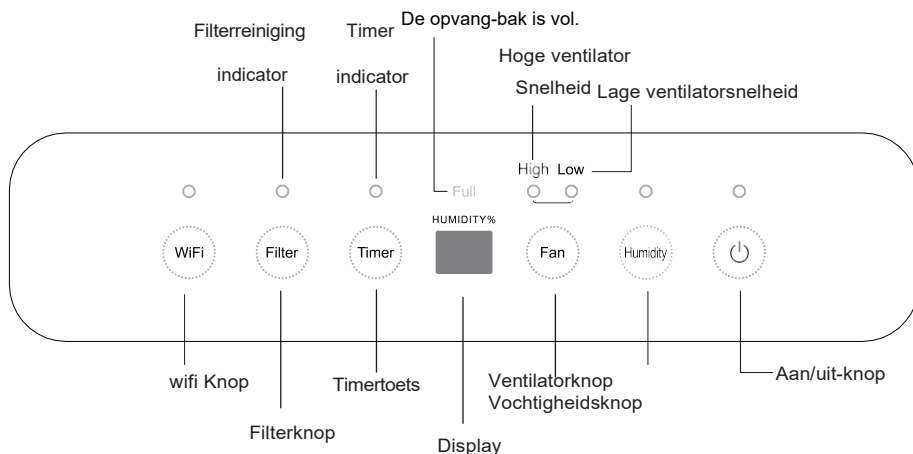

Opmerkingen:

- Verwijder de opvangbak niet terwijl het apparaat in werking is.
- Als u de afvoerslang wilt gebruiken om water af te voeren, installeer dan de slang volgens het hoofdstuk "Water afdalen".
- Plaats de luchtontvochtiger waterpas.

Basisfuncties van de knoppen

- 1 Aan/uit-knop 

Zet hiermee uw lucht-ontvochtiger aan of uit.

- 2 Vochtigheidsknop 

Stel hiermee de relatieve vochtigheid in tussen 30% en 80% in stappen van 5%

3 Ventilatorknop 
 Door op deze knop te drukken kan worden overgeschakeld van een hoge ventilatorsnelheid naar een lage ventilatorsnelheid. Wanneer snelle ontvochtiging nodig hebt, selecteert u een hoge ventilatorsnelheid; wanneer u het apparaat rustig moet werken, selecteert u een lage ventilatorsnelheid.

4 Timertoets 
 Druk op deze knop om het apparaat tussen de 0 en de 24 uur te laten werken. Na het bereiken van de ingestelde waarde, stappen van 1 uur, zal de lucht-ontvochtiger uitschakelen.

5 Filterknop 
 Met deze knop kan de filter indicatie opgeheven worden. Na 250 draaiuren zal de filter indicatieled oplichten. Dit is een reminder dat u het filter moet reinigen.

6 Wifiknop 
 Door op de WiFi knop te drukken kan de WiFi-functie worden in- of uitgeschakeld;
 Houd de WiFi knop ingedrukt voor 5s om de WiFi te resetten. Tegelijkertijd wordt dan de WiFi-functie ingeschakeld.

7 Display 
 Het display is standaard ingesteld om de huidige relatieve vochtigheid weer te geven. Als u op de vochtigheidsknop drukt om de luchtvochtigheid aan te passen, wordt de ingestelde luchtvochtigheid weergegeven. 5s later wordt de relatieve vochtigheid weer getoond.

Andere instructies

1. Alarm Waarschuwing

Als de wateropvang vol is of niet op zijn plaats zit voor meer dan 3min, zal de zoemer 10 seconden lang piepen om u eraan te herinneren de wateropvang te legen of terug te zetten op de juiste plaats.

2. Autostop

Wanneer de wateropvang vol is, verwijderd of niet correct geplaatst, of wanneer de luchtvochtigheid 5% lager is dan de ingestelde luchtvochtigheid, zal het apparaat automatisch stoppen.

3. Geheugenfunctie

Als de stroom uitvalt, worden alle instellingen onthouden.

4. Wateropvangbak vol licht

Dit geeft aan dat de wateropvangbak vol is of verwijderd of niet correct is geplaatst.

5. Reinig het filterAan-indicatielampje

Helpt u te herinneren dat u het filter dient te reinigen.

Water aflaten

Optie 1 Handmatig legen

Opmerkingen:

- Verwijder de waterafvoerbak niet als het apparaat in werking is of net is gestopt.

1. Houd de handgrepen aan de onderkant van de waterafvoerbak vast en trek deze er volgens de pijlrichting uit. (Attentie: Trek de emmer voorzichtig naar buiten).

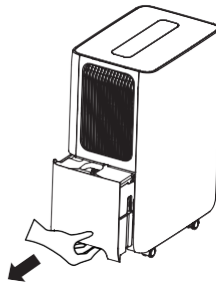

2. Schud de wateropvangbak leeg volgens onderstaande afbeelding.

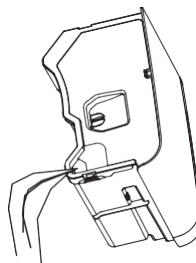

3. Plaats de wateropvangbak terug.

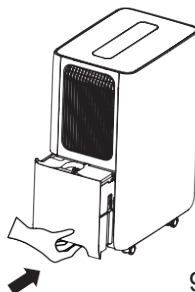

Optie 2 Met afvoerslang

1. Slangen worden niet meegeleverd, dus de gebruiker dient ze vooraf voor te bereiden. [Maat: De slang moet een binnendiameter van 14mm hebben]
2. Schroef de plug los en trek de rubberen stop volgens de instructies uit het apparaat.
3. Haal de adapter eruit en sluit deze stevig aan op de drainagepoort.
4. Schuif de afvoerslang op de adapter en zorg ervoor dat deze goed vastzit.

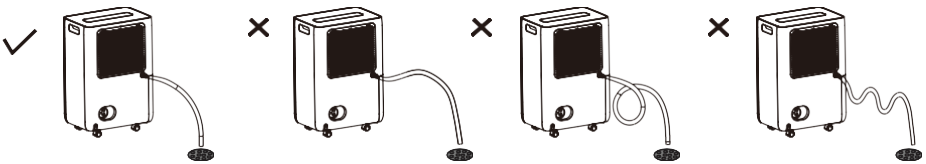
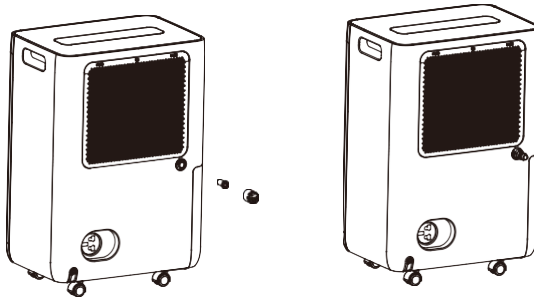

Opmerking: Als u de afvoerslang wilt verwijderen, zorg voor een bakje om het water uit het mondstuk op te vangen .

Schoonmaak en onderhoud

Waarschuwing:

Voor het schoonmaken trek de stekker uit de wandcontactdoos anders riskeert u een elektrische schok of defecten aan uw toestel.

1. Rooster en Omkasting

Hoe schoon te maken:

Als er stof op de omkasting zit, gebruik dan een zachte handdoek om deze af te stoffen; Als de omkasting erg vuil is (vettig), gebruik dan een mild reinigingsmiddel om het schoon te maken.

Om het rooster te reinigen: Gebruik een stofzuiger of een borstel.

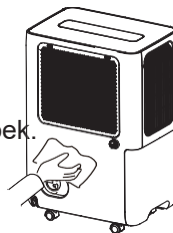

2. Filter

Het filter moet tijdig worden

gecontroleerd en gereinigd. Om te verwijderen: Druk "PUSH" boven het filter met twee handen tegelijk in, dan kan het filter worden verwijderd.

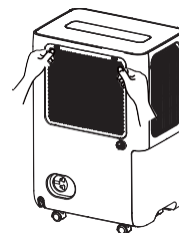

Waarschuwing:

Gebruik de luchtontvochtiger niet zonder filters.

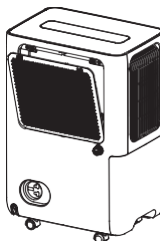

- Droog het filter niet met vuur of met een elektrische haardroger. Anders kan het filter vervormen of in brand vliegen.
- Gebruik geen borstel om het filter te reinigen. Anders kan het filter worden vernield

Controleer voor gebruik

- Controleer of de luchttuitlaat vrij is.
- Controleer of de stekker en het stopcontact in goede staat zijn.

Verzorging na gebruik

- Schakelde stroomuit .

- Leeg de wateremmer.

Langdurige opslag

Volg de stappen hieronder om het apparaat in goede staat te houden.

- Zorg ervoor dat de waterafvoerbak leeg is en dat de afvoerslang is verwijderd.
- Maak het apparaat schoon en verpak het goed om te voorkomen dat het vol met stof geraakt.

Problemen

- Niet al de volgende problemen zijn storingen.

Probleem	Mogelijke oorzaken
Bedieningselementen kunnen niet worden ingesteld.	<ul style="list-style-type: none"> • Het apparaat werkt in een gebied bij temperaturen hoger dan 32°C of lager dan 5°C is. • De wateropvangbak is vol.
Het geluid stijgt plotseling tijdens gebruik.	De luchtontvochtiger staat niet recht opgesteld. De opstellingsruimte is te groot.
De luchtvochtigheid daalt niet.	<ul style="list-style-type: none"> • De deuren zijn open. • Mogelijk is er een defect of een foutieve instelling.
Weinig of geen effect bij het ontvochtigen	<ul style="list-style-type: none"> • De kamertemperatuur is te laag. • Het vochtigheidsniveau kan verkeerd zijn ingesteld. • Als het apparaat in een ruimte met een temperatuur van 5 tot 15 °C werkt, begint het automatisch te ontdooien . De compressor stopt voor een korte periode.
Er komt een vieze geur uit het toestel	<ul style="list-style-type: none"> • Door de temperatuurstijging van de warmtewisselaar kan in het begin een vreemde geur optreden .
Abnormaal geluid	Het toestel staat niet recht of geplaatst op een houten vloer.
U hoort een fluitend geluid	<ul style="list-style-type: none"> • Dit is een normale toestand. Het koudemiddel stroomt rond.

Probleem	Mogelijke oorzaken	Oplossing
De stroomindicator brandt niet terwijl de stekker is aangesloten.	<ul style="list-style-type: none"> • Er staat geen stroom op het stopcontact. De stekker is niet goed in het stopcontact gestoken. 	<ul style="list-style-type: none"> • Controleer of er stroom uitvalt. Zo ja, wacht dan tot de stroom weer hersteld is. • Zo niet, controleer dan of het stroomcircuit of het stopcontact beschadigd is. • Controleer of de stekker goed is. • Controleer of het netsnoer beschadigd is.
		<ul style="list-style-type: none"> • Contacteer servicepunt
Afvoerbak vol indicator brandt.	<ul style="list-style-type: none"> • Afvoerbak is niet goed geplaatst. • Het water is vol in de afvoerbak • Afvoerbak is verwijderd. 	<ul style="list-style-type: none"> • Maak de afvoeremmer leeg en plaats deze correct.
Het apparaat start niet/ ontvochtigd niet.	<ul style="list-style-type: none"> • De luchtvochtigheid is te hoog ingesteld. 	<ul style="list-style-type: none"> • Stel de gewenste relatieve luchtvochtigheid lager in.

Slechte ontvochtigingsprestatie	<ul style="list-style-type: none"> • Controleer of er een obstakel is rondom het apparaat. 	<ul style="list-style-type: none"> • Zorg ervoor dat er geen gordijn, luik of meubilair is dat blokkeert
	Filter vervuild	Reinig filter
	<ul style="list-style-type: none"> • Deuren en ramen zijn opengelaten. 	<ul style="list-style-type: none"> • Zorg ervoor dat alle deuren en ramen en andere openingen naar buiten gesloten zijn.

Storingscodes

Nr.	Storing Naam	Code	Wat gebeurt er	Mogelijke oorzaken
1	Storing in de omgevingstemperatuursensor	F1	Compressor - en ventilator motor stoppen.	<ul style="list-style-type: none"> De omgevingstemperatuursensor is losgeraakt of slecht verbonden met de terminal van het displayboard.
				<ul style="list-style-type: none"> De omgevings sensor geeft een foutieve waarde door.
				<ul style="list-style-type: none"> De omgevingstemperatuursensor is beschadigd.
				<ul style="list-style-type: none"> Display bord is beschadigd.
2	Storing in de buistemperatuursensor	F2	Compressor - en ventilator motor stoppen. Deze knop is ongeldig.	<ul style="list-style-type: none"> Detemperatuursensor op de verdamper is losgeraakt of is slecht verbonden met de terminal van hetdisplayboard.
				<ul style="list-style-type: none"> De sensor geeft een foutieve waarde door.
				<ul style="list-style-type: none"> De temperatuursensor op de verdamperr is beschadigd.
				<ul style="list-style-type: none"> Display bord is beschadigd.
3	Vochtigheidssensor Storing	L1		<ul style="list-style-type: none"> Vochtigheidssensor is kortgesloten. Vochtigheidssensor is beschadigd. Display bord is beschadigd.

Nr.	Storing Naam	Code	Wat gebeurt er	Mogelijke oorzaken
4	Freon-lekkage bescherming	F0	Compressor stopt operatie.	<ul style="list-style-type: none"> • Koelmiddel lekt. • Systeem is geblokkeerd
5	Hoge-temperatuur/ over belastingbescherming	H3		<ul style="list-style-type: none"> • Omgevingscondities zijn Slecht. • De verdamper en de condensator zijn geblokkeerd met vuiligheid. • Het systeem is abnormaal.

Elektrisch schema

Het elektrische schema kan zonder voorafgaande kennisgeving worden gewijzigd. Zie welke op het toestel.

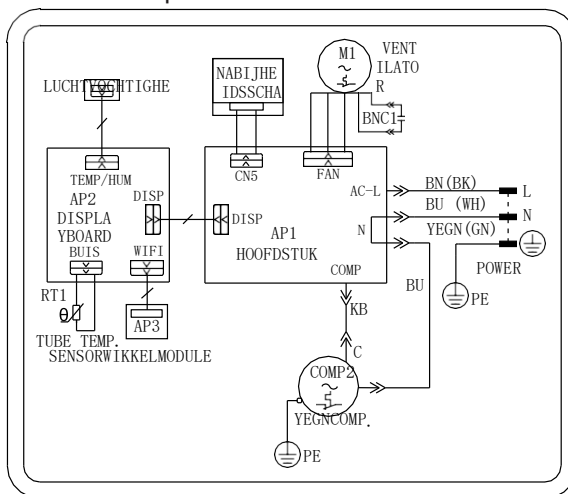

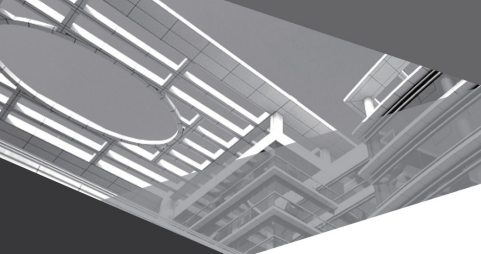

GREE ELECTRICITEITSAPPARATEN, INC. VAN ZHUHAI

Toevoegen: West Jinji Rd, Qianshan, Zhuhai, Guangdong, China,

519070 Tel: (+86-756) 8522218

Fax: (+86-756) 8669426

E-mail: gree@gree.com.cn

Web: www.gree.com



600005062185